

LIT^{ED}



Fiche technique TERTIA

TER12-103

Downlight TERTIA 145mm Noir RAL9005
3000/3500/4000K 12W 90° prismatique sans
driver

Caractéristiques générales

Flux lumineux sortant	1270lm
Puissance	12W
Efficacité lumineuse	106lm/W
Température de couleur	3000/3500/4000K
Optique	90° prismatique
Driver inclus	non
Gestion de driver	sans driver
UGR	<19
IRC	80
Macadam	<4
Tension	220-240V~ 50/60Hz
Garantie	5 ans



Toutes les caractéristiques techniques, ainsi que les indications de poids et de dimensions ont été méticuleusement élaborées. Informations sous réserve d'erreur. Les illustrations de produits servent à titre d'exemple et peuvent différer de l'original.

Données mécaniques

Dimension	145x145x45mm
Percement	ø125 mm
Orientable	non
Poids (luminaire)	0,59Kg
Matière du boîtier	Aluminium
Couleur du boîtier	Noir RAL9005
Matière de l'optique	Polycarbonate
Aspect réflecteur	Prismatique
Type de montage	encastré
Filins de sécurité	Compatible sur vis
Longueur de filin	/

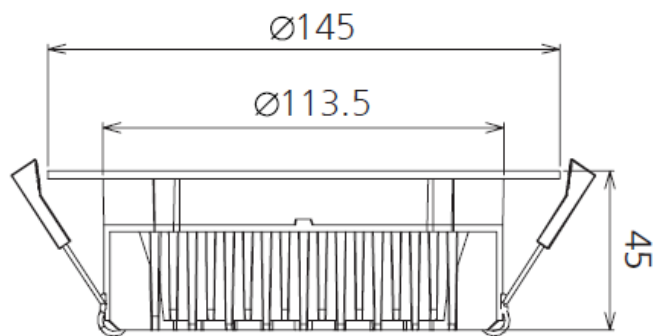

Informations optiques

Type de source	LED SMD
Nombre de sources	1
UGR	<19
Indice de rendu des couleurs	80
Macadam	<4
Classe RG	0

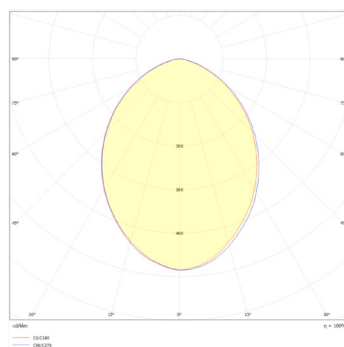

Informations électrique source

Connecteur sur la source lumineuse	JM
Courant source	300 mA
Tension nominale	33-38 Vdc
Classe énergétique	/

Normes de la source lumineuse





Indice de protection	IP44
Protection contre les chocs mécaniques	IK07
CEE	non
Essai au fil incandescent	850°C
Durée de vie et maintien de flux (Conforme IEC)	54000hL80B20
Température de stockage	-20°C +60°C
Température d'usage	-20°C +45°C



Informations logistiques

Conditionnement par carton	/
Dimension carton	xxmm
Poids net (carton)	/Kg
Code barre produit (EAN)	/

Drivers compatibles

Photo	Références	Désignation	Courant par défaut
	LF-GIF015YA0300H	Driver COMPACT LIFUD ON/OFF 15W 300mA Bornier LF-GIF015YA	
	LC-20-100-1050	Driver COMPACT TRIDONIC DALI-2/PUSH 20W 100-1050mA bornier 87500921	
	KL20C-PDiV	Driver COMPACT Merrytek DALI2/I-10V 20W 250-700mA bornier KL20C-PDiV	
	LCA-15-180-350	Driver COMPACT TRIDONIC coupure de phase 15W 180-250-350mA bornier 87500627	
	DMX50-250-1500	Driver / SUNRICHER DMX 50W 250-1500mA / SRP-2108-CC-50W	

Attention la classe du driver définit la classe de la référence

Retrouvez toutes les documentations et téléchargements sur notre site internet lited-led.com.