

LIT^{ED}



Fiche technique COBI

DWC90-10

Downlight COBI 90mm Blanc RAL9003 4000K
10W 45° ON/OFF

Caractéristiques générales

Flux lumineux sortant	805lm
Puissance	10W
Efficacité lumineuse	81lm/W
Température de couleur	4000K
Optique	45°
Driver inclus	oui
Gestion de driver	ON/OFF
UGR	<19
IRC	80
Macadam	<4
Tension	220-240V~ 50/60Hz
Garantie	3 ans



RoHS



Toutes les caractéristiques techniques, ainsi que les indications de poids et de dimensions ont été méticuleusement élaborées. Informations sous réserve d'erreur. Les illustrations de produits servent à titre d'exemple et peuvent différer de l'original.

Données mécaniques

Dimension	90x90x76mm
Percement	80x83mm
Orientable	oui +-+-22°
Poids (luminaire)	0,25Kg
Matière du boîtier	Aluminium
Couleur du boîtier	Blanc RAL9003
Matière de l'optique	Aluminium
Aspect réflecteur	Réflecteur
Type de montage	Encastré
Filins de sécurité	compatible
Longueur de filin	/

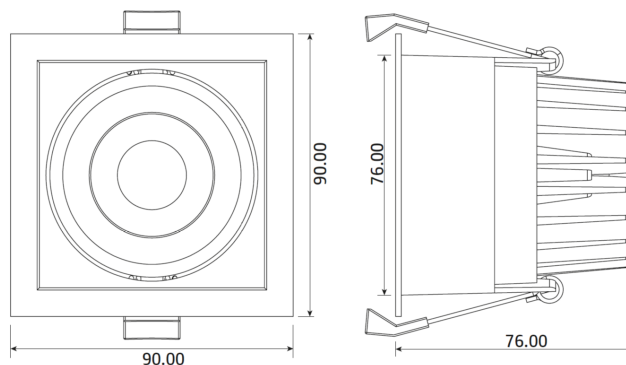

Informations optiques

Type de source	LED
Nombre de sources	1
Classe RG	/

Informations électriques source

Connecteur sur la source lumineuse	AM
Courant source	260 mA
Tension nominale	/ Vdc
Classe énergétique	/

Normes de la source lumineuse

Indice de protection	IP44
Protection contre les chocs mécaniques	IK02
CEE	non
Essai au fil incandescent	850°C
Durée de vie et maintien de flux (Conforme IEC)	50000h L80B20
Température de stockage	/
Température d'usage	/

Informations logistiques

Conditionnement par carton	1
Dimension carton	110x110x90mm
Poids net (carton)	0,3Kg
Code barre produit (EAN)	3665207026320

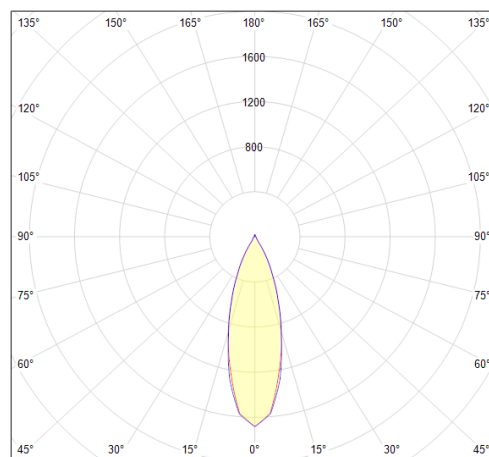

Distance [m]	Cone Diameter [m]	E(0°)	E(C90)	E(C0)	Illuminance [lx]
0.5	0.29 0.29	7621	16.0° 3393	16.1° 3403	
1.0	0.57 0.58	1905	16.0° 848	16.1° 851	
1.5	0.86 0.87	847	16.0° 377	16.1° 378	
2.0	1.15 1.15	476	16.0° 212	16.1° 213	
2.5	1.43 1.44	305	16.0° 136	16.1° 136	
3.0	1.72 1.73	212	16.0° 94	16.1° 95	

Distance [m] Cone Diameter [m] Illuminance [lx]

— C0 - C180 (half-peak divergence: 32.2°)

— C90 - C270 (half-peak divergence: 32.0°)

LFGIRO15YM0250H

Caractéristiques mécaniques et normes

Type de boîtier	COMPACT
Connecteur entrée secteur	/
Connecteur vers luminaire	AF
Type de protection IP	20
test fil à incandescence	/
Durée de vie	120000h /
Dimensions L x l x H	/
pooids driver	/
Classe de protection CEI	/



Driver COMPACT LIFUD ON/OFF 15W 250mA / AF



Caractéristiques électriques

Gestion	ON/OFF
Plage de gradation	/
Tension - Fréquence d'entrée	50/60Hz 220-240V~
Courant par défaut	/
Courant de sortie	250mA
Courant d'appel & temporalité	/
Rendement	0,83
Facteur de puissance	>0,95
THD	0,18
Ripple	/
Pst LM	/
Svm	/
Tension d'isolement (entre L – N)	/
Tension d'isolement (entre L/N – T)	/
Surtension côté sortie (réf. T)	/

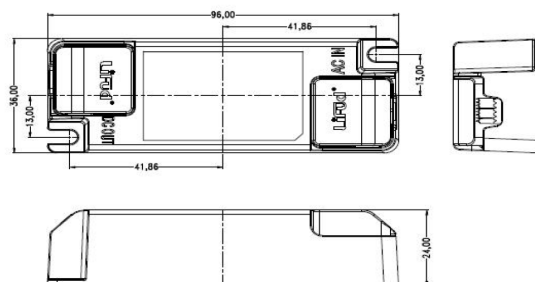





Dimensionnement disjoncteur

B10	B13	B16	B20	C10	C13	C16	C20
/	/	/	/	/	/	/	/

/

Retrouvez toutes les documentations et téléchargements sur notre site internet lited-led.com

Drivers, capteurs et accessoires compatibles

Photo	Références	Désignation	Courant par défaut
	LC-20-100-1050	Driver COMPACT TRIDONIC DALI-2/PUSH 20W 100-1050mA bornier BORNIER 87500921	
	KL20C-PDiV	Driver COMPACT Merrytek DALI2/I-10V 20W 250-700mA bornier bornier KL20C-PDiV	
	LCA-15-180-350	Driver COMPACT TRIDONIC coupure de phase 15W 180-250-350mA bornier BORNIER 87500627	
	DMX50-250-1500	Driver / SUNRICHER DMX 50W 250-1500mA / bornier SRP-2108-CC-50W	
	ACC-RECOUVRE	Accessoire de recouvrement pour luminaire LITED	