

LIT^{ED}



Fiche technique SUROIT

SUR24-102

Downlight SUROIT 228mm Blanc RAL9016
4000K 24W 60° sans driver

luminaire idéal pour les projets BREEAM grâce à sa forte efficacité et sa version avec capteur PIR, son optique resserré permet l'éclairage efficace des petits espaces, vendu sans driver pour être adapté à tous nos systèmes de gestion

Caractéristique générales

Flux lumineux sortant	3360lm
Puissance	24W
Efficacité lumineuse	140lm/W
Température de couleur	4000K
Optique	60°
Driver inclus	non
Gestion de driver	sans driver
UGR	<19
IRC	80
Macadam	<3
Tension	220-240V~ 50/60Hz
Garantie	5 ans

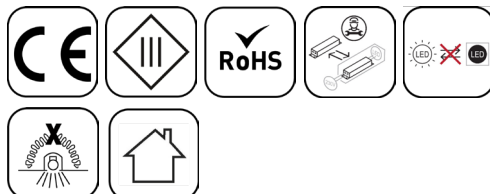

Toutes les caractéristiques techniques, ainsi que les indications de poids et de dimensions ont été méticuleusement élaborées. Informations sous réserve d'erreur. Les illustrations de produits servent à titre d'exemple et peuvent différer de l'original.

Données mécaniques

Dimension	228x228x61mm
Percement	200mm
Orientable	non
Poids (luminaire)	0.59Kg
Matière du boîtier	Aluminium
Couleur du boîtier	Blanc RAL9016
Matière de l'optique	PC + Aluminium
Aspect réflecteur	Aluminium
Type de montage	encastré
Filins de sécurité	compatible à fixer sur vis

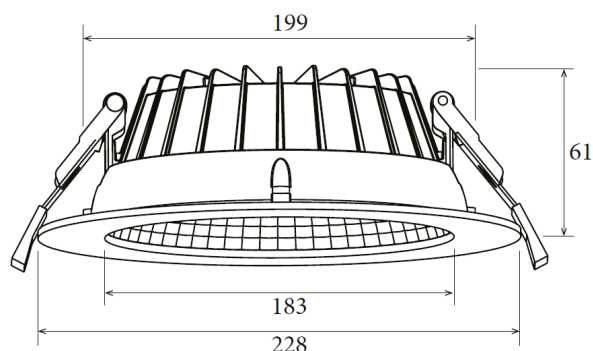

Informations optiques

Type de source	LED SMD 2835
Nombre de sources	1
Classe RG	1

Informations électrique source

Connecteur sur la source lumineuse	JM 40cm
Courant source	600 mA
Tension nominale	33-38 Vdc
Classe énergétique	C

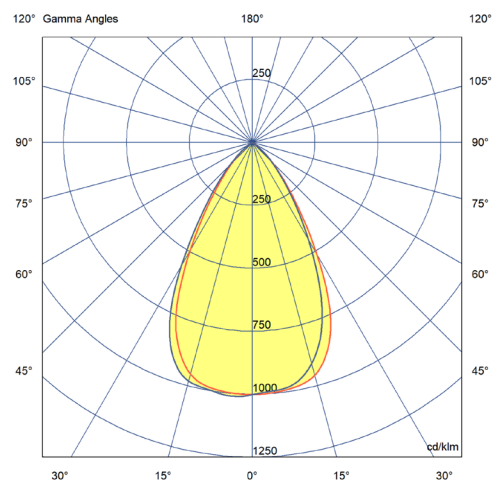

Normes de la source lumineuse

Indice de protection	IP54 par dessous - IP40 par dessus
Protection contre les chocs mécaniques	IK05
Compatible CEE	non
Essai au fil incandescent	650°C
Durée de vie et maintien de flux (Conforme IEC)	70000h L80B20 (80000h L80)
Température de stockage	-20°C +60°C
Température d'usage	-20°C +45°C

Informations logistiques

Conditionnement par carton	1
Dimension carton	265x255x75mm
Poids net (carton)	0.83Kg
Code barre produit (EAN)	3665207086089







Paramétrage recommandé

Puissance	Courant	Lumen	Driver
24W	600mA	3360lm	LF-GIF030ES0600H

Option de paramétrage

8W	200mA	1200lm	LF-GIF013YS0200H
10W	250mA	1500lm	BK-PBLO22E
12W	300mA	1800lm	BK-PBLO22E
14W	350mA	2100lm	BK-PBLO22E
16W	400mA	2400lm	BK-PBLO22E
18W	450mA	2700lm	BK-PBLO22E
20W	500mA	2950lm	LF-GIF022YA0500H
24W	600mA	3360lm	LF-GIF030ES0600H

Drivers, capteurs et accessoires compatibles

Photo	Références	Désignation	Remarques
	LF-GIF030ES0600H	Driver COMPACT LIFUD ON/OFF 30W 600mA bornier à repiquage JF	600mA par défaut
	BK-PBL040E	Driver COMPACT BOKE ON/OFF 40W 400-900mA Bornier à repiquage	900mA par défaut
	BK-PBL022E	Driver COMPACT BOKE ON/OFF 22W 200-450mA Bornier à repiquage	450mA par défaut
	IT30-350-700CS	Driver COMPACT INVENTRONICS DALI2 / Corridor / Touch DIM 30W 350-700mA bornier	700mA par défaut
	ITDIM40-1A0CSI	Driver COMPACT INVENTRONICS 0-10V 40W 600-1050mA bornier	1050mA par défaut
	LC-25-350-1050BDW	Driver COMPACT TRIDONIC BLE/PUSH 25W 350-1050mA bornier	1050mA par défaut
	SUR1824-SAILLIE	Accessoire boitier installation saillie pour SUROIT 18W 24W ON/OFF	