

# LIT<sup>ED</sup>



## Fiche technique SUROIT SUR12-101

Downlight SUROIT 190mm Blanc RAL9016  
3000K 12W 60° sans driver

luminaire idéal pour les projets BREEAM grâce à sa forte efficacité et sa version avec capteur PIR, son optique resserré permet l'éclairage efficace des petits espaces, vendu sans driver pour être adapté à tous nos systèmes de gestion

### Caractéristique générales

Flux lumineux sortant	1560lm
Puissance	12W
Efficacité lumineuse	130lm/W
Température de couleur	3000K
Optique	60°
Driver inclus	non
Gestion de driver	sans driver
UGR	<19
IRC	80
Macadam	<3
Tension	220-240V~ 50/60Hz
Garantie	5 ans

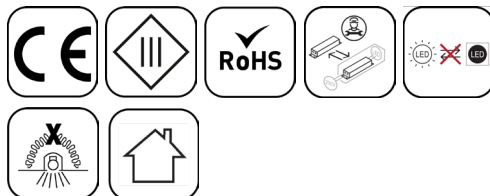

Toutes les caractéristiques techniques, ainsi que les indications de poids et de dimensions ont été méticuleusement élaborées. Informations sous réserve d'erreur. Les illustrations de produits servent à titre d'exemple et peuvent différer de l'original.

## Données mécaniques

Dimension	190x190x61mm
Percement	160mm
Orientable	non
Poids (luminaire)	0.44Kg
Matière du boîtier	Aluminium
Couleur du boîtier	Blanc RAL9016
Matière de l'optique	PC + Aluminium
Aspect réflecteur	Aluminium
Type de montage	encastré
Filins de sécurité	compatible à fixer sur vis

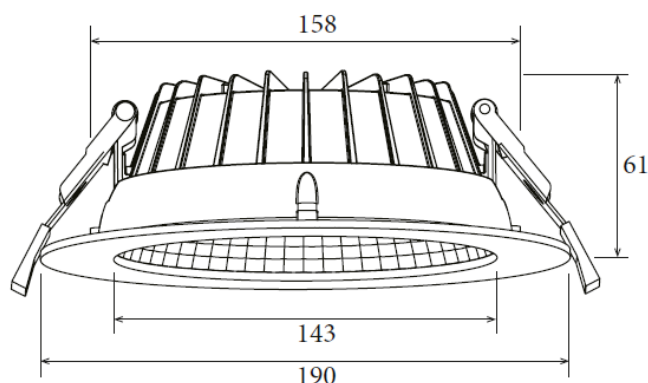

## Informations optiques

Type de source	LED SMD 2835
Nombre de sources	1
Classe RG	1

## Informations électrique source

Connecteur sur la source lumineuse	JM 40cm
Courant source	300 mA
Tension nominale	33-38 Vdc
Classe énergétique	D

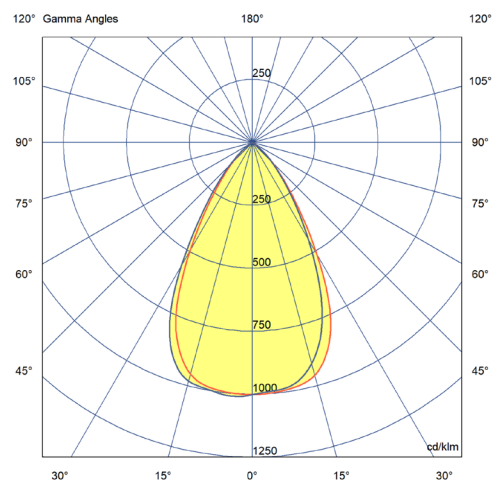

## Normes de la source lumineuse

Indice de protection	IP54 par dessous - IP40 par dessus
Protection contre les chocs mécaniques	IK05
Compatible CEE	non
Essai au fil incandescent	650°C
Durée de vie et maintien de flux (Conforme IEC)	70000h L80B20 (80000h L80)
Température de stockage	-20°C +60°C
Température d'usage	-20°C +45°C

## Informations logistiques

Conditionnement par carton	1
Dimension carton	175x160x70mm
Poids net (carton)	0.47Kg
Code barre produit (EAN)	3665207086034







### Paramétrage recommandé

Puissance	Courant	Lumen	Driver
12W	300mA	1560lm	LF-GIF013YS0300H

### Option de paramétrage

8W	200mA	1040lm	LF-GIF013YS0200H
10W	250mA	1300lm	LF-GIF013YS0250H
12W	300mA	1560lm	LF-GIF013YS0300H

# Drivers, capteurs et accessoires compatibles

Photo	Références	Désignation	Remarques
	LF-GIF013YS0300H	Driver COMPACT LIFUD ON/OFF 13W 300mA bornier à repiquage JF	300mA par défaut
	BK-PBL022E	Driver COMPACT BOKE ON/OFF 22W 200-450mA Bornier à repiquage	450mA par défaut
	IT15-100-350CS	Driver COMPACT INVENTRONICS DALI2/Corridor/Touch DIM 15W 100-350mA bornier	350mA par défaut
	ITDIM20-500CSI	Driver COMPACT INVENTRONICS 0-10V 20W 150-500mA bornier	500mA par défaut
	LCA-21-300-500	Driver COMPACT TRIDONIC coupure de phase 21W 300-500mA	500mA par défaut
	LC-17-250-700BDW	Driver COMPACT TRIDONIC BLE/PUSH 17W 250-700mA bornier	700mA par défaut
	SURI2-SAILLIE	Accessoire boîtier installation saillie pour SUROIT 12W ON/OFF	