

LITED



Fiche technique

SNAIL

SNA45-003

Downlight SNAIL 180mm Noir 4000K 45W 45°
ON/OFF

Caractéristiques générales

Flux lumineux sortant	4950lm
Puissance	45W
Efficacité lumineuse	110lm/W
Température de couleur	4000K
Optique	45°
Driver inclus	oui
Gestion de driver	ON/OFF
UGR	/
IRC	80
Macadam	<3
Tension	220-240V~ 50/60Hz
Garantie	3 ans



Toutes les caractéristiques techniques, ainsi que les indications de poids et de dimensions ont été méticuleusement élaborées. Informations sous réserve d'erreur. Les illustrations de produits servent à titre d'exemple et peuvent différer de l'original.

Données mécaniques

Dimension	180x180x128,5mm
Percement	ø165-170mm
Orientable	oui 35°
Poids (luminaire)	1,17Kg
Matière du boîtier	Aluminium
Couleur du boîtier	Noir
Matière de l'optique	Polycarbonate
Aspect réflecteur	Réflecteur
Type de montage	Encastré
Filins de sécurité	/
Longueur de filin	/

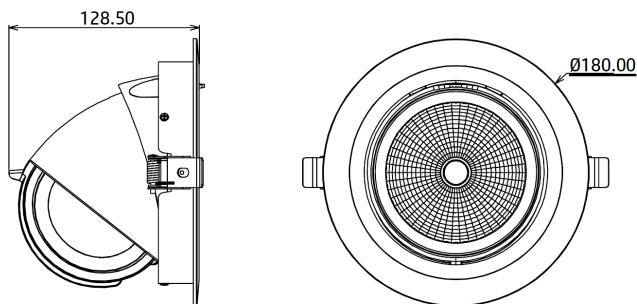

Informations optiques

Type de source	LED
Nombre de sources	1
Classe RG	0

Informations électrique source

Connecteur sur la source lumineuse	JM 28cm
Courant source	1050 mA
Tension nominale	25-42 Vdc
Classe énergétique	/
Installation électrique	monophasé

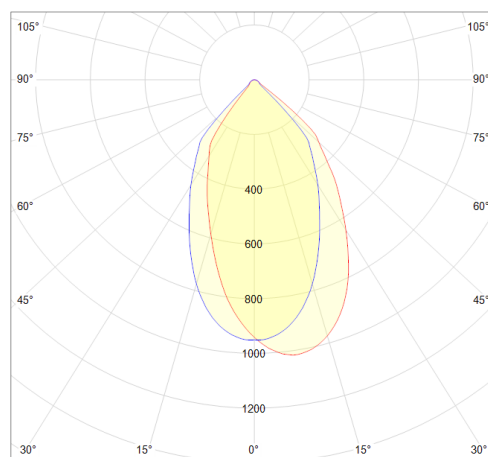

Normes de la source lumineuse

Indice de protection	IP20
Protection contre les chocs mécaniques	IK06
CEE	non
Essai au fil incandescent	650°C
Durée de vie et maintien de flux (Conforme IEC)	50000h L80B20
Température de stockage	-20°C +65°C
Température d'usage	-20°C +45°C

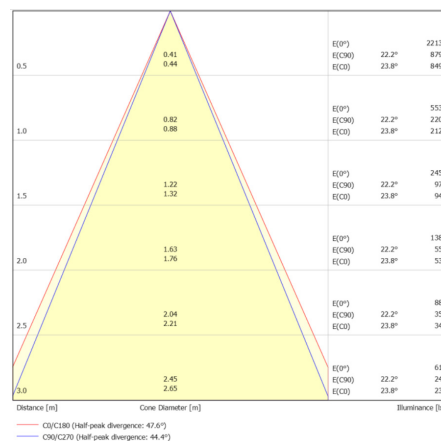

Informations logistiques

Conditionnement par carton	/
Dimension carton	xxmm
Poids net (carton)	/Kg
Code barre produit (EAN)	3665207083217

VSI-45W1150-NF2

Caractéristiques mécaniques et normes

Type de boîtier	Compact
Connecteur entrée secteur	Bornier à repiquage
Connecteur vers luminaire	/
Type de protection IP	20
test fil à incandescence	/
Durée de vie	50000h /
Dimensions L x l x H	47x138x30mm
poids driver	/
Classe de protection CEI	/

Driver Compact ON/OFF W 1000-1500mA Bornier à repiquage

Caractéristiques électriques

Gestion	ON/OFF
Plage de gradation	/
Tension - Fréquence d'entrée	50/60Hz 220-240V~
Courant par défaut	1000-1500mA
Courant de sortie	1000-1500mA
Courant d'appel & temporalité	/
Rendement	>84%
Facteur de puissance	0,9
THD	<20%
Pst LM	/
Svm	/
Tension d'isolement (entre L – N)	3,75KV
Tension d'isolement (entre L/N – T)	/

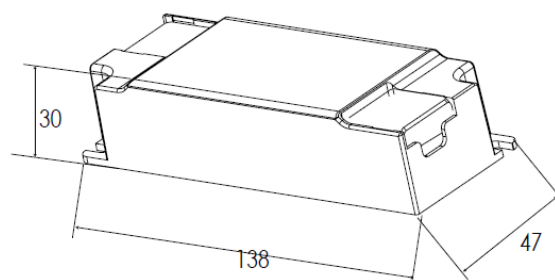





Dimensionnement disjoncteur

B10	B13	B16	B20	C10	C13	C16	C20
6	8	10	12	10	13	16	20

/

Drivers, capteurs et accessoires compatibles

Photo	Références	Désignation	Courant par défaut
	LC-45-450-1050SR	Driver COMPACT TRIDONIC DALI-2/PUSH 45W 450mA-1050mA BORNIER 87500922	
	KL50C-PDiiV2	Driver COMPACT Merrytek DALI2/I-10V 50W 700- 1400mA bornier KL50C-PDiiV2	
	DMX50-250-1500	Driver / SUNRICHER DMX 50W 250-1500mA / bor- nier SRP-2108-CC-50W	
	ACC-RECOUVRE	Accessoire de recouvrement pour luminaire LITED	