

**Des précautions de base doivent toujours être prises lors de l'installation, notamment les suivantes:**

1. Lisez attentivement les instructions avant l'installation.
2. Ce luminaire nécessite une installation et un entretien professionnels.
3. Débranchez l'alimentation électrique avant l'installation ou la maintenance.
4. Assurez-vous que les fils ont été correctement connectés avant de mettre l'appareil sous tension.
5. Assurez-vous que le produit dispose d'un espace suffisant pour la dissipation de la chaleur.

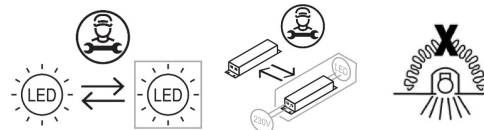

### Connexion

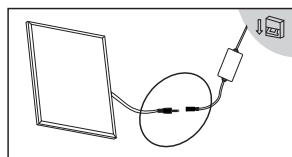

1. Connectez le driver au panneau

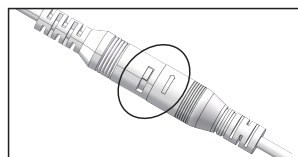

2. Insérez le connecteur et effectuez un quart de tour dans le sens de la flèche.

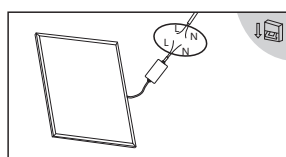

3. Connectez le driver au courant (L-L ; N-N)

### Montage

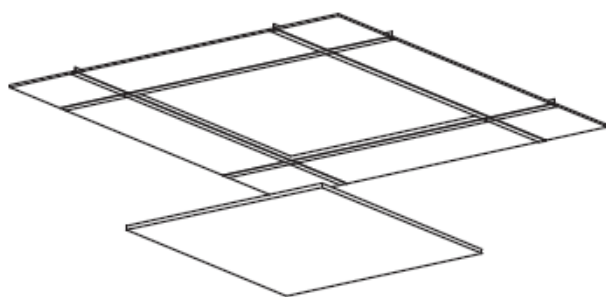

A: Enlevez la dalle de faux plafond

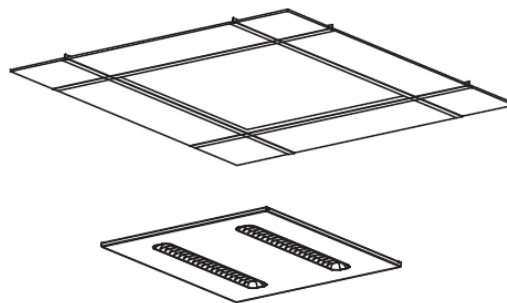

B: Insérez le panneau dans l'ouverture.

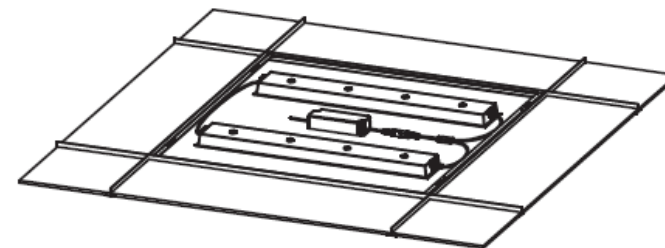

C: Fixez le filin de sécurité et installez le luminaire dans le plafond.  
D: Ajustez la position du luminaire et nettoyez-le.