

# LIT<sup>ED</sup>



## Fiche technique LUCAS

# LUCO80-011

Downlight orientable double carré LUCAS  
170mm Noir RAL9005 3000K 2x11W 2x40° ON/  
OFF

### Caractéristiques générales

Flux lumineux sortant	2200lm
Puissance	2x11W
Efficacité lumineuse	100lm/W
Température de couleur	3000K
Optique	2x40°
Driver inclus	oui
Gestion de driver	ON/OFF
UGR	<17
IRC	90
Macadam	<2
Tension	230V~ 50/60Hz
Garantie	5 ans



Toutes les caractéristiques techniques, ainsi que les indications de poids et de dimensions ont été méticuleusement élaborées. Informations sous réserve d'erreur. Les illustrations de produits servent à titre d'exemple et peuvent différer de l'original.

## Données mécaniques

Dimension	170x86x63mm
Percement	165x80mm
Orientable	25° / 355°
Poids (luminaire)	/Kg
Matière du boîtier	Aluminium
Couleur du boîtier	Noir RAL9005
Matière de l'optique	Aluminium
Aspect réflecteur	Noir mat
Type de montage	Encastré
Filins de sécurité	compatible sur serre câble

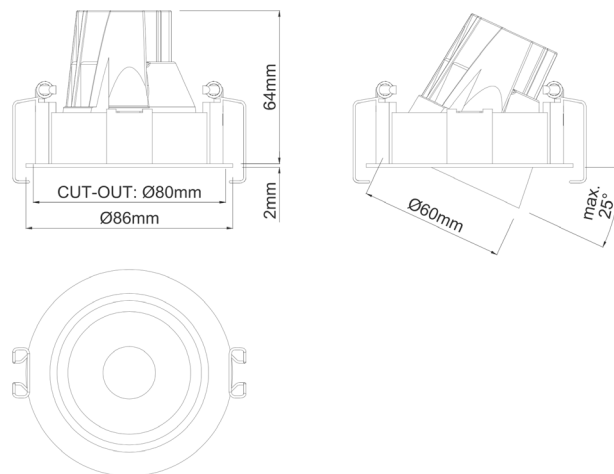

## Informations optiques

Type de source	Citizen 1204
Nombre de sources	2
Classe RG	1

## Informations électrique source

Connecteur sur la source lumineuse	AF
Courant source	250 mA
Tension nominale	25-42Vdc
Classe énergétique	F
Installation électrique	monophasé

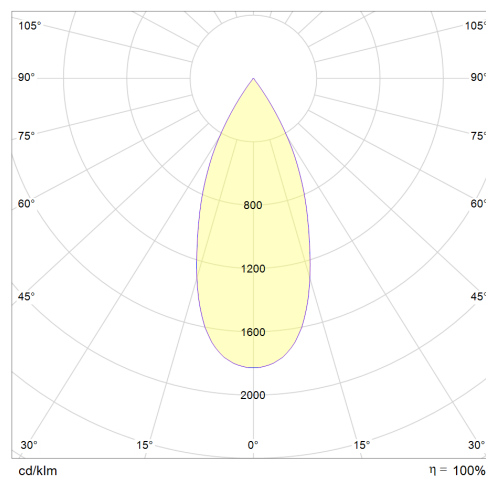

## Normes de la source lumineuse

Indice de protection	IP20
Protection contre les chocs mécaniques	IK05
Compatible CEE	non
Essai au fil incandescent	non applicable aux matériaux métal verre ou céramique
Durée de vie et maintien de flux (Conforme IEC)	50000h L90B10
Température de stockage	-20°C +65°C
Température d'usage	-20°C +40°C

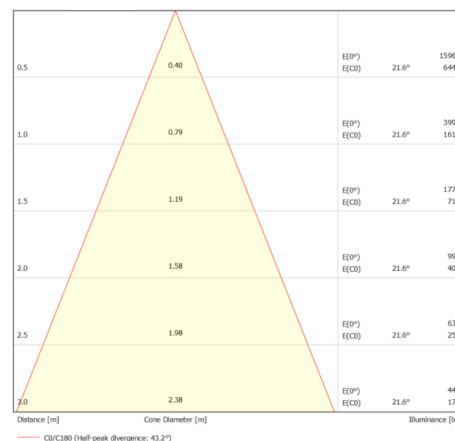

## Informations logistiques

Conditionnement par carton	1
Dimension carton	205x120x90mm
Poids net (carton)	0.759Kg
Code barre produit (EAN)	3665207005639

# LF-GIRO13YSO250H

## Caractéristiques mécaniques et normes

Type de boîtier	COMPACT
Connecteur entrée secteur	bornier à repiquage
Connecteur vers luminaire	AM
Type de protection IP	20
test fil à incandescence	650°C
Durée de vie	/ -30+50°C
Dimensions L x l x H	36x96x24mm
pooids driver	0,048kg
Classe de protection CEI	2



## Caractéristiques électriques

Gestion	ON/OFF
Plage de gradation	/
Tension - Fréquence d'entrée	50/60Hz 220-240V~
Courant par défaut	250mA
Courant de sortie	250mA
Courant d'appel & temporalité	<9A
Rendement	0.83
Facteur de puissance	0.9
THD	<20%
Pst LM	<1
Svm	<0,4
Tension d'isolement (entre L – N)	/
Tension d'isolement (entre L/N – T)	/

### Dimensionnement disjoncteur







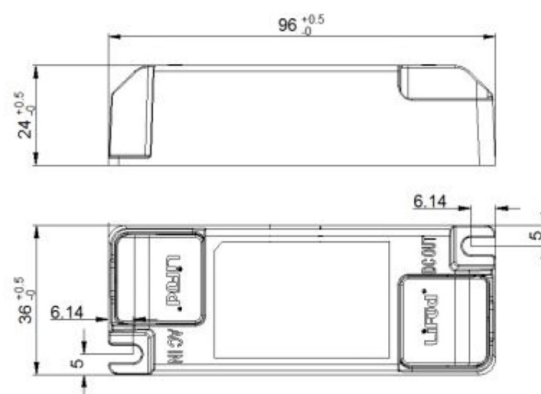



B10	B13	B16	B20	C10	C13	C16	C20
36	/	58	/	60	/	98	/

/

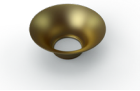
Driver COMPACT LIFUD ON/OFF 13W 250mA bornier à repiquage AM



# Drivers, capteurs et accessoires compatibles

Photo	Références	Désignation	Courant par défaut
	LC45-450-1050SR	Driver COMPACT TRIDONIC DALI2/PUSH 45W 450mA -1050mA bornier Bornier	
	LC-25-350-1050BDW	Driver COMPACT TRIDONIC BLE/PUSH 25W 350- 1050mA bornier BORNIER	
	KL30C-PDiV	Driver COMPACT Merrytek DALI2/I-10V 30W 300- 900mA bornier bornier	
	LCA-15-180-350	Driver COMPACT TRIDONIC coupure de phase 15W 180-250-350mA bornier BORNIER	
	COL80-001	Accessoire REFLECTEUR LUCAS ATLAS 80 OR	
	COL80-002	Accessoire REFLECTEUR LUCAS ATLAS 80 Noir mat	
	COL80-003	Accessoire REFLECTEUR LUCAS ATLAS 80 Blanc mat	
	COL80-004	Accessoire REFLECTEUR LUCAS ATLAS 80 Alumi- nium brillant	
	COL80-005	Accessoire REFLECTEUR LUCAS ATLAS 80 Alumi- nium brossé	
	COL80-006	Accessoire REFLECTEUR LUCAS ATLAS 80 Noir Brillant	
	PINCE-MAGNETIQUE	Accessoire pince pour réflecteur magnétique LU- CAS et ATLAS	