

LITED



Fiche technique LUCAS

LUC60-004

Downlight LUCAS 65mm Noir RAL9005 4000K
11W 43° ON/OFF

Caractéristiques générales

Flux lumineux sortant	1100lm
Puissance	11W
Efficacité lumineuse	100lm/W
Température de couleur	4000K
Optique	43°
Driver inclus	oui
Gestion de driver	ON/OFF
UGR	<17
IRC	90
Macadam	<2
Garantie	5 ans



Toutes les caractéristiques techniques, ainsi que les indications de poids et de dimensions ont été méticuleusement élaborées. Informations sous réserve d'erreur. Les illustrations de produits servent à titre d'exemple et peuvent différer de l'original.

Données mécaniques

Dimension	65x65x71mm
Percement	ø60mm
Orientable	non
Poids (luminaire)	/Kg
Matière du boîtier	Aluminium
Couleur du boîtier	Noir RAL9005
Matière de l'optique	Aluminium
Aspect réflecteur	Noir mat
Type de montage	Encastré
Filins de sécurité	compatible sur serre câble
Longueur de filin	/

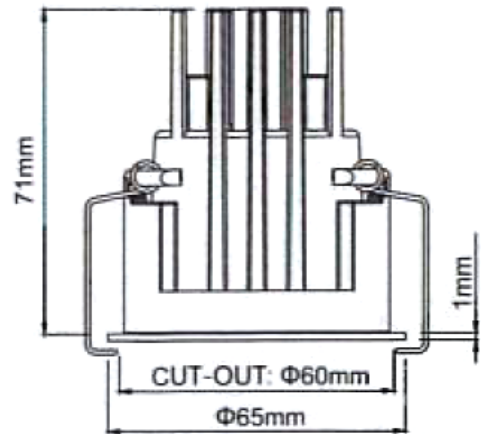

Informations optiques

Type de source	LED
Nombre de sources	1
UGR	<17
Indice de rendu des couleurs	90
Macadam	<2
ULR	/
Classe RG	1

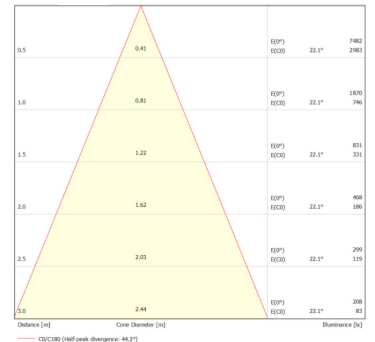
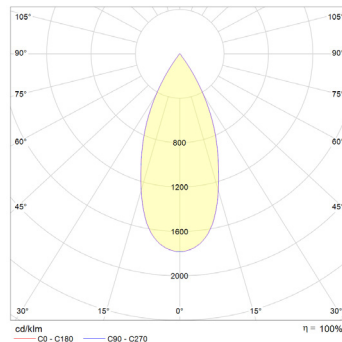

Informations électrique source

Connecteur sur luminaire	AF
Courant source	250 mA
Tension nominale	25-42 Vdc
Classe énergétique	/

Normes de la source lumineuse

Indice de protection	IP44
Protection contre les chocs mécaniques	IK05
CEE	non
Essai au fil incandescent	non applicable au matériaux métal verre ou céramique
Durée de vie et maintien de flux (Conforme IEC)	50000h L90B10
Température de stockage	-20°C +65°C
Température d'usage	-20°C +40°C

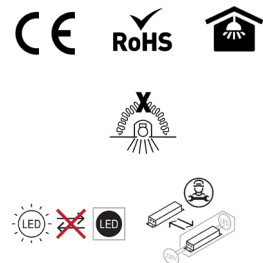

Informations logistiques

Conditionnement par carton	0
Dimension carton	120x100x130mm
Poids net (carton)	0,28Kg
Code barre produit (EAN)	3665207005424

Données électriques

LS-12-XXX MI

Driver COMPACT EAGLERISE ON/OFF 12W 250 a 600mA / LS-12-XXX MI

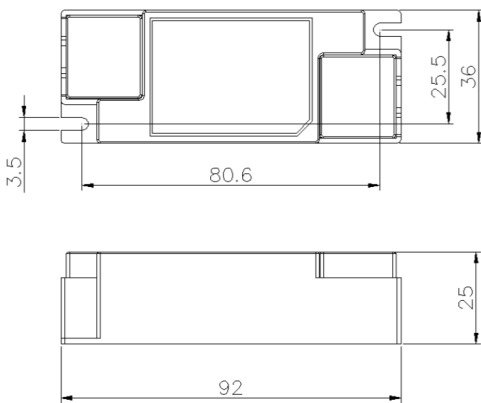

Caractéristiques mécaniques et normes

Type de boîtier	COMPACT
Connecteur entrée secteur	/
Connecteur vers luminaire	bornier
Type de protection IP	IP21
test fil à incandescence	650°C
Durée de vie	?30,000h25
Dimensions L x l x H	36x92x25mm
pois driver	n.a
Classe de protection CEI	2







Caractéristiques électriques

Gestion	ON/OFF
Plage de gradation	/
Tension - Fréquence d'entrée	50/60Hz
Tension de sortie	30-50Vdc
Courant de sortie	250 a 600mA
Courant d'appel & temporalité	//
Rendement	>83%
Facteur de puissance	>0,85C
THD	<20%
Ripple	<5%
Tension d'isolement (entre L - N)	/
Tension d'isolement (entre L/N - T)	/
Surtension côté sortie (réf: T)	/

Dimensionnement disjoncteur

B10	B13	B16	B20	C10	C13	C16	C20
/	/	/	/	/	/	/	/
/							

Drivers compatibles

Photo	Références	Désignation
	LC-20-250AM	Driver COMPACT TRIDONIC DALI-2/PUSH 20W 100-1050mA bornier 87500921
	KL20C-PDiIV	Driver COMPACT Merrytek DALI2/I-10V 20W 250-700mA bornier KL20C-PDiIV
	LCA-15-180-350	Driver COMPACT TRIDONIC coupure de phase 15W 180-250-350mA bornier 87500627
	LC-17-250-700BDW	Driver COMPACT TRIDONIC BLE/PUSH 17W 250-700mA bornier 28002412

Attention la classe du driver définit la classe de la référence

Retrouvez toutes les documentations et téléchargements sur notre site internet lited-led.com.

Accessoires compatibles

	COL60-001	Accessoire REFLECTEUR LUCAS 60 OR
	COL60-002	Accessoire REFLECTEUR LUCAS 60 Noir mat
	COL60-003	Accessoire REFLECTEUR LUCAS 60 Blanc mat
	COL60-004	Accessoire REFLECTEUR LUCAS 60 Aluminium brillant
	COL60-005	Accessoire REFLECTEUR LUCAS 60 Aluminium brossé
	COL60-006	Accessoire REFLECTEUR LUCAS 60 Noir Brillant
	PINCE-MAGNETIQUE	Accessoire pince pour réflecteur magnétique LUCAS et ATLAS

Retrouvez toutes les documentations et téléchargements sur notre site internet lited-led.com