

# LIT<sup>ED</sup>



## Fiche technique COBI

# LT-DW-10PWW

Downlight COBI 82mm Blanc RAL9003 3000K  
10W 36° Gradation à la phase

### Caractéristiques générales

Flux lumineux sortant	1050lm
Puissance	10W
Efficacité lumineuse	105lm/W
Température de couleur	3000K
Optique	36°
Driver inclus	oui
Gestion de driver	Gradation à la phase
UGR	<19
IRC	80
Macadam	<4
Tension	220-240V~ 50/60Hz
Garantie	3 ans

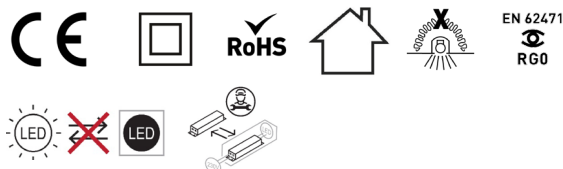

Toutes les caractéristiques techniques, ainsi que les indications de poids et de dimensions ont été méticuleusement élaborées. Informations sous réserve d'erreur. Les illustrations de produits servent à titre d'exemple et peuvent différer de l'original.

## Données mécaniques

Dimension	82x82x58mm
Percement	ø70 mm
Orientable	non
Poids (luminaire)	0.25Kg
Matière du boîtier	Aluminium
Couleur du boîtier	Blanc RAL9003
Matière de l'optique	Aluminium
Aspect réflecteur	Réflecteur
Type de montage	Encastré
Filins de sécurité	compatible

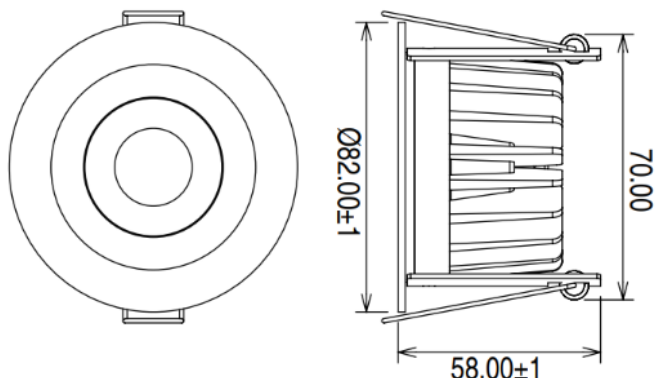

## Informations optiques

Type de source	LED CITIZEN
Nombre de sources	1
Classe RG	0

## Informations électrique source

Connecteur sur la source lumineuse	AM
Courant source	250 mA
Tension nominale	27-42Vdc
Classe énergétique	E
Installation électrique	monophasé

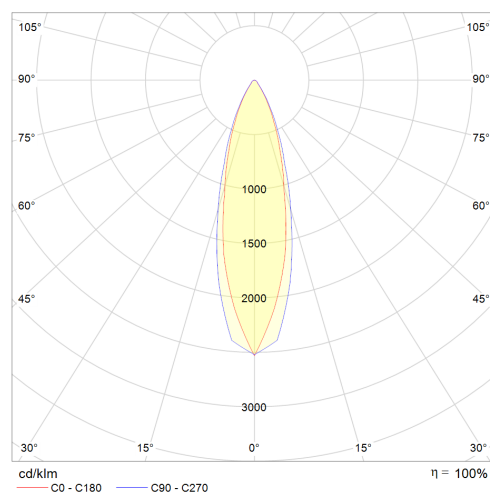

## Normes de la source lumineuse

Indice de protection	IP44
Protection contre les chocs mécaniques	IK02
Compatible CEE	non
Essai au fil incandescent	650°C
Durée de vie et maintien de flux (Conforme IEC)	50000h L80B20
Température de stockage	-20°C +65°C
Température d'usage	-20°C +45°C

## Informations logistiques

Conditionnement par carton	1
Dimension carton	100x100x110mm
Poids net (carton)	0.31Kg
Code barre produit (EAN)	3665207029055

# LFGIRO15YM0250H

## Caractéristiques mécaniques et normes

Type de boîtier	COMPACT
Connecteur entrée secteur	/
Connecteur vers luminaire	AF
Type de protection IP	20
test fil à incandescence	650°C
Durée de vie	120000h /
Dimensions L x l x H	/
poils driver	/
Classe de protection CEI	/

Driver COMPACT LIFUD ON/OFF 15W 250mA AF



## Caractéristiques électriques

Gestion	ON/OFF
Plage de gradation	/
Tension - Fréquence d'entrée	50/60Hz 220-240V~
Courant par défaut	/
Courant de sortie	250mA
Courant d'appel & temporalité	/
Rendement	0.83
Facteur de puissance	>0,95
THD	0.18
Pst LM	/
Svm	/
Tension d'isolement (entre L – N)	/
Tension d'isolement (entre L/N – T)	/

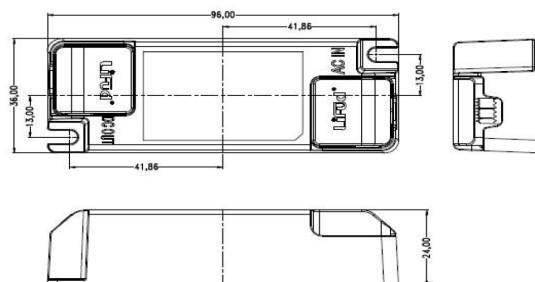





### Dimensionnement disjoncteur

B10	B13	B16	B20	C10	C13	C16	C20
/	/	/	/	/	/	/	/

/

Retrouvez toutes les documentations et téléchargements sur notre site internet [lited-led.com](http://lited-led.com)

# Drivers, capteurs et accessoires compatibles

Photo	Références	Désignation	Courant par défaut
	LC-20-100-1050	Driver COMPACT TRIDONIC DALI-2/PUSH 20W 100-1050mA bornier BORNIER	
	LC-10-150-400BDW	Driver COMPACT TRIDONIC BLE/PUSH 10W 150-400mA bornier BORNIER	
	KL20C-PDiV	Driver COMPACT Merrytek DALI2/I-10V 20W 250-700mA bornier bornier	
	LCA-15-180-350	Driver COMPACT TRIDONIC coupure de phase 15W 180-250-350mA bornier BORNIER	