



Fiche technique FLAT

FLA20-002

Downlight FLAT 238mm Blanc RAL9016 4000K
20W 120° ON/OFF

Caractéristiques générales

Flux lumineux sortant	2000lm
Puissance	20W
Efficacité lumineuse	100lm/W
Température de couleur	4000K
Optique	120°
Driver inclus	oui
Gestion de driver	ON/OFF
UGR	<21
IRC	80
Macadam	<4
Tension	220-240V~ 50/60Hz
Garantie	5 ans



RoHS



Toutes les caractéristiques techniques, ainsi que les indications de poids et de dimensions ont été méticuleusement élaborées. Informations sous réserve d'erreur. Les illustrations de produits servent à titre d'exemple et peuvent différer de l'original.

Données mécaniques

Dimension	238x238x22mm
Percement	ø220mm
Orientable	non
Poids (luminaire)	0.524Kg
Matière du boîtier	Aluminium
Couleur du boîtier	Blanc RAL9016
Matière de l'optique	Polyester
Aspect réflecteur	Opale
Type de montage	Encastré
Filins de sécurité	/

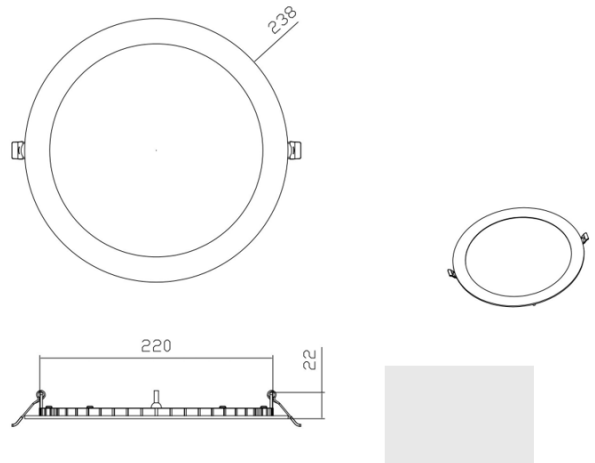

Informations optiques

Type de source	2835SMD
Nombre de sources	1
Classe RG	1

Informations électrique source

Connecteur sur la source lumineuse	JM 10cm
Courant source	600 mA
Tension nominale	33-40Vdc
Classe énergétique	F
Installation électrique	monophasé

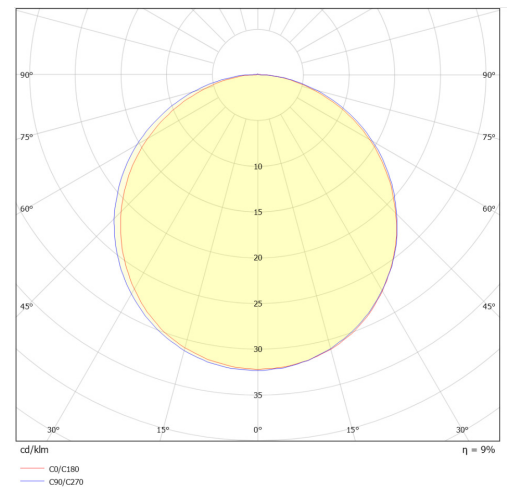

Normes de la source lumineuse

Indice de protection	IP44
Protection contre les chocs mécaniques	IK08
Compatible CEE	non
Essai au fil incandescent	650°C
Durée de vie et maintien de flux (Conforme IEC)	50000h L80B20
Température de stockage	-40°C +85°C
Température d'usage	-25°C +40°C

Informations logistiques

Conditionnement par carton	1
Dimension carton	240x240x23mm
Poids net (carton)	0.3Kg
Code barre produit (EAN)	3665207083361

LF-GIF024YS0600H

Caractéristiques mécaniques et normes

Type de boîtier	COMPACT
Connecteur entrée secteur	bornier à repiquage
Connecteur vers luminaire	JF
Type de protection IP	20
test fil à incandescence	650°C
Durée de vie	/ -30+50°C
Dimensions L x l x H	37x113x27mm
pooids driver	0,068kg
Classe de protection CEI	2

Driver COMPACT LIFUD ON/OFF 24W 600mA bornier à repiquage JF



Caractéristiques électriques



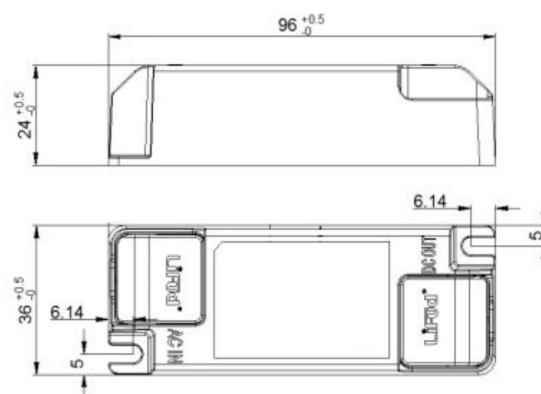

Gestion	ON/OFF
Plage de gradation	/
Tension - Fréquence d'entrée	50/60Hz 220-240V~
Courant par défaut	600mA
Courant de sortie	600mA
Courant d'appel & temporalité	<20A
Rendement	0.875
Facteur de puissance	>0,97
THD	<15%
Pst LM	<1
Svm	<0,4
Tension d'isolement (entre L – N)	/
Tension d'isolement (entre L/N – T)	/



Dimensionnement disjoncteur

B10	B13	B16	B20	C10	C13	C16	C20
30	/	48	/	33	/	53	/

Drivers, capteurs et accessoires compatibles

Photo	Références	Désignation	Courant par défaut
	IT30-350-700CS	Driver COMPACT OSRAM DALI2 / Corridor / Touch DIM 30W 350 à 700mA bornier	
	LC-25-350-1050BDW	Driver COMPACT TRIDONIC BLE/PUSH 25W 350-1050mA bornier	
	ITDIM20-500CSI	Driver COMPACT OSRAM 0-10V 20W 150 à 500mA bornier	500mA
	LCA-21-300-500	Driver COMPACT TRIDONIC coupure de phase 21W 300-450-500mA	
	ACC-RECOUVRE	Accessoire de recouvrement pour luminaire LITED	