

LIT^{ED}



Fiche technique SQUARE

DWC105-14N

Downlight SQUARE 105mm Noir RAL9005
4000K 14W 40° ON/OFF

Caractéristiques générales

Flux lumineux sortant	1392lm
Puissance	14W
Efficacité lumineuse	99lm/W
Température de couleur	4000K
Optique	40°
Driver inclus	oui
Gestion de driver	ON/OFF
UGR	<19
IRC	82
Macadam	<3
Tension	220-240V~ 50/60Hz
Garantie	5 ans



Toutes les caractéristiques techniques, ainsi que les indications de poids et de dimensions ont été méticuleusement élaborées. Informations sous réserve d'erreur. Les illustrations de produits servent à titre d'exemple et peuvent différer de l'original.

Données mécaniques

Dimension	105x105x99mm
Percement	97x97mm
Orientable	non
Poids (luminaire)	/Kg
Matière du boîtier	Aluminium
Couleur du boîtier	Noir RAL9005
Matière de l'optique	Aluminium
Aspect réflecteur	Réflecteur
Type de montage	Encastré
Filins de sécurité	compatible

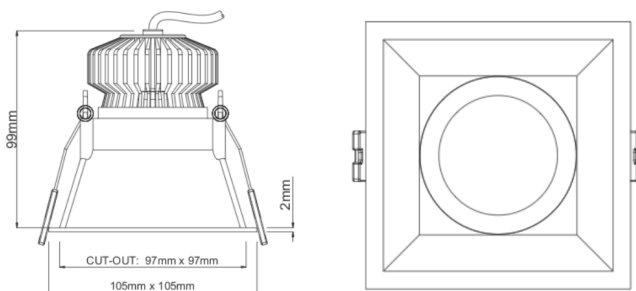

Informations optiques

Type de source	LED
Nombre de sources	1
Classe RG	1

Informations électrique source

Connecteur sur la source lumineuse	AF
Courant source	350 mA
Tension nominale	34Vdc
Classe énergétique	F
Installation électrique	monophasé

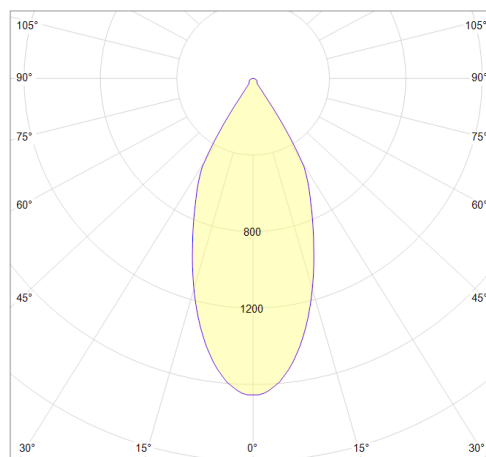

Normes de la source lumineuse

Indice de protection	IP43
Protection contre les chocs mécaniques	IK07
Compatible CEE	non
Essai au fil incandescent	non applicable aux matériaux métal verre ou céramique
Durée de vie et maintien de flux (Conforme IEC)	50000h L80B10
Température de stockage	-20°C +65°C
Température d'usage	-20°C +40°C

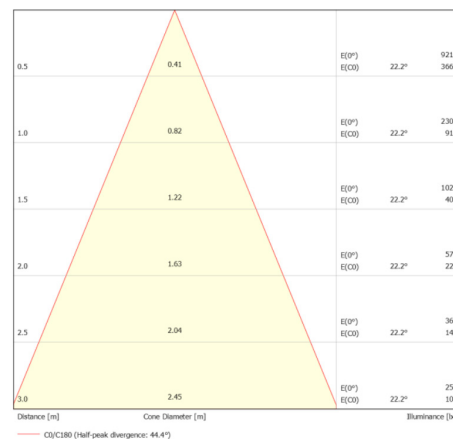

Informations logistiques

Conditionnement par carton	1
Dimension carton	125x118x145mm
Poids net (carton)	0.54Kg
Code barre produit (EAN)	3665207028492

EIP012C0350L3

Caractéristiques mécaniques et normes

Type de boîtier	COMPACT
Connecteur entrée secteur	Bornier
Connecteur vers luminaire	AM
Type de protection IP	20
test fil à incandescence	650°C
Durée de vie	/ /
Dimensions L x l x H	/
poids driver	/
Classe de protection CEI	/

Driver COMPACT EAGLERISE ON/OFF 12W 350mA Bornier AM



Caractéristiques électriques

Gestion	ON/OFF
Plage de gradation	/
Tension - Fréquence d'entrée	50/60Hz 220-240V~
Courant par défaut	350mA
Courant de sortie	350mA
Courant d'appel & temporalité	15A max
Rendement	0.86
Facteur de puissance	>0,9
THD	<20%
Pst LM	/
Svm	/
Tension d'isolement (entre L – N)	/
Tension d'isolement (entre L/N – T)	/

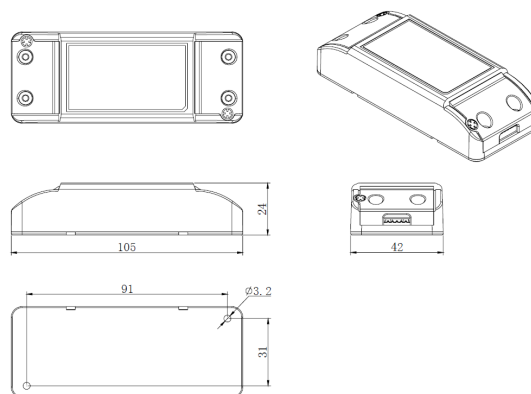





Dimensionnement disjoncteur

B10	B13	B16	B20	C10	C13	C16	C20
/	/	/	/	/	/	/	/

/

Drivers, capteurs et accessoires compatibles

Photo	Références	Désignation	Courant par défaut
	LC-20-100-1050	Driver COMPACT TRIDONIC DALI-2/PUSH 20W 100-1050mA bornier BORNIER	
	LC-17-250-700BDW	Driver COMPACT TRIDONIC BLE/PUSH 17W 250-700mA bornier BORNIER	
	KL20C-PDiV	Driver COMPACT Merrytek DALI2/I-10V 20W 250-700mA bornier bornier	
	LCA-21-300-500	Driver COMPACT TRIDONIC coupure de phase 21W 300-450-500mA bornier BORNIER	
	ACC-RECOUVRE	Accessoire de recouvrement pour luminaire LITED	